

# ABINC166

Profilo trasparente porta etichette Nebular e Polaris.  
Adatto per ripiani Intrac.

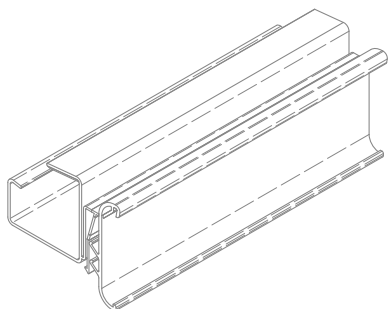

F

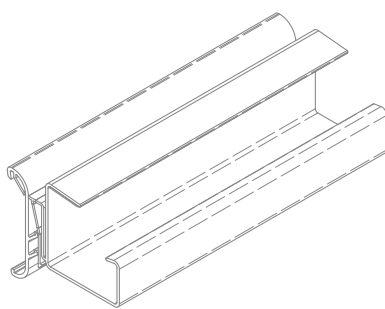

P

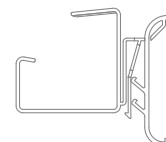

L

## CARATTERISTICHE

- Consente l'alloggiamento di etichette elettroniche e ne garantisce sicurezza e protezione.
- Compatibile con sistema di comunicazione bsystem3.
- Inclinatore integrato: innovativo sistema di inclinazione che permette una perfetta angolazione costante e duratura senza nessun ulteriore accessorio.
- Aggancio rapido: montaggio diretto sullo scaffale senza l'utilizzo di accessori o ulteriori sistemi di fissaggio.
- Sistema anti spostamento dell'etichetta a frizione meccanica ("secure lock", etichetta bloccata in posizione).

## MATERIALE

PVC con additivi anti UV ed elastomeri.

## MISURE

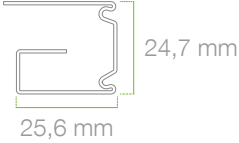
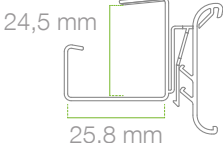
| RIPIANO   | PROFILO   | INCLINAZIONE |
|---|---|--------------|
|  |  | 20°/45°      |

## PERSONALIZZAZIONI

| CODICE                     | DESCRIZIONE  |
|----------------------------|--|
| ASTRF +<br>[numero colore] |  <p>Fondino colorato per profili Slim.<br/>Spessore 0,5 mm<br/>Larghezza 30 mm<br/>Lunghezza 1318 mm.</p> <ul style="list-style-type: none"><li>01 Blu</li><li>11 Verde</li><li>09 Verde acqua</li><li>07 Marrone</li><li>14 Vinaccia</li><li>13 Rosso</li><li>02 Arancione</li><li>12 Giallo</li></ul> |

## VARIANTI E CODICI PER L'ORDINAZIONE

| CODICE        | DESCRIZIONE                                | LUNGHEZZA | PACKAGING |
|---------------|--|-----------|-----------|
| ABINC166_985  | Rail Nebular e Polaris per ripiani Intrac. | 985 mm    | 50 pz.    |
| ABINC166_1250 | Rail Nebular e Polaris per ripiani Intrac. | 1250 mm   | 50 pz.    |
| ABINC166_1318 | Rail Nebular e Polaris per ripiani Intrac. | 1318 mm   | 50 pz.    |

## ATTREZZI

CODICE

DESCRIZIONE

CESHP05



Estrattore universale in acciaio per sganciare l'etichetta dal porta etichetta singolo e dai profili.

ICES35-50

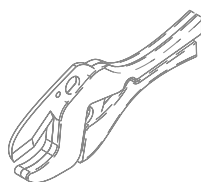

Cesoia a cricchetto per taglio profili. Apertura massima 50 mm.

ICES35-42

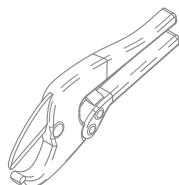





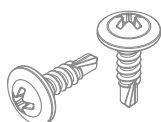

Cesoia a cricchetto per taglio profili. Apertura massima 42 mm.

IVITE06



Viti autoforanti.

## ETICHETTE COMPATIBILI HANSHOW - NEBULAR

| CODICE     | DESCRIZIONE   |
|------------|---|
| LN0154BN@R |  <p>Isi EPD Red Small Modello S 1.6" con led multicolore.<br/>Nebular S 1.6" 46.7*35.8*10 mm, 15.9 g, case nero, bianco su richiesta, temperatura 0°-40°C, umidità 30-70 %RH, IP68, led 7 colori, certificazioni ROHS, Ce, FCC, MIC; dimensione schermo 27*27 mm, display 1.54", colore BRW, 8 pagine</p>          |
| LN0213BN@R |  <p>Isi EPD Red Medium Modello M 2.2" con led multicolore.<br/>Nebular M 2.2" 69.7*33.2*7.8 mm, 23.8 g, case nero, bianco su richiesta, temperatura 0°-40°C, umidità 30-70 %RH, IP68, led 7 colori, certificazioni ROHS, Ce, FCC, MIC; dimensione schermo 48.6*23.7 mm, display 2.13", colore BRW, 8 pagine</p>    |
| LN0266BN@R |  <p>Isi EPD Red XM Modello M 2.7" con led multicolore.<br/>Nebular M 2.7" 82.3*40.3*7.8 mm, 31 g, case nero, bianco su richiesta, temperatura 0°-40°C, umidità 30-70 %RH, IP68, led 7 colori, certificazioni ROHS, Ce, FCC, MIC; dimensione schermo 60.1*30.7 mm, display 2.66", colore BRW, 8 pagine</p>         |
| LN0290BN@R |  <p>Isi EPD Red Large Modello 2.9" con led multicolore.<br/>Nebular 2.9" 89.4*40.7*7.8 mm, 33.1 g, case nero, bianco su richiesta, temperatura 0°-40°, umidità 30-70 %RH, IP68, led 7 colori, certificazioni ROHS, Ce, FCC, MIC; dimensione schermo 67.6*29.6 mm, display 2.9", colore BRW, 8 pagine</p>         |
| LN0420BN@R |  <p>Isi EPD Red X Large Modello XL 4.2" con led multicolore. Nebular 4,2" 100.1*88*9.5 mm, 79.6 g, case nero, bianco su richiesta, temperatura 0°-40°, umidità 30-70 %RH, IP68, led 7 colori, certificazioni ROHS, Ce, FCC, MIC; dimensione schermo 84.8*63.6 mm, display 4.2", colore BRW, 8 pagine</p>         |
| LN0583BN@R |  <p>Isi EPD Red XX Large Modello XXL 5.8" con led multicolore. Nebular 5.8" 132.8*112.2*9.8 mm, 159.5 g, case nero, bianco su richiesta, temperatura 0°-40°, umidità 30-70 %RH, IP68, led 7 colori, certificazioni ROHS, Ce, FCC, MIC; dimensione schermo 118.8*88.2 mm, display 5.83", colore BRW, 8 pagine</p> |
| LN0750WN@R |  <p>Isi EPD Red XXX Large Modello XXXL 7.5" con led multicolore. Nebular 7.5" 178.1*125.7*10.8 mm, 225.7 g, case bianco, temperatura 0°- 40°, umidità 30-70 %RH, IP68, led 7 colori, certificazioni ROHS, Ce, FCC, MIC; dimensione schermo 163.2*97.9 mm, display 7.5", colore BRW, 8 pagine</p>                 |

ETICHETTE COMPATIBILI HANSHOW - POLARIS

CODICE

DESCRIZIONE

LPP0160WN@RY



Etichetta Elettronica Polaris Pro 160 con Flash led a sette colori  
42,3 x 35,9 x 10,5 mm, bianco.

LPP0230WN@RY



Etichetta Elettronica Polaris Pro 230 con Flash led a sette colori  
67 x 34,1 x 9,5 mm, bianco.

LPP0230FWN@



Etichetta Elettronica Polaris Pro F 230 con Flash led a sette colori  
67 x 34,1 x 9,5 mm, bianco.

LPP0260WN@RY



Etichetta Elettronica Polaris Pro 260 con Flash led a sette colori  
72,2 x 38,1 x 9,5 mm, bianco.

LPP0280WN@RY



Etichetta Elettronica Polaris Pro 280 con Flash led a sette colori  
78,6 x 40,7 x 9,5 mm, bianco.

LPP0280FWN@



Etichetta Elettronica Polaris Pro 280 F con Flash led a sette colori  
78,6 x 40,7 x 9,5 mm, bianco.

LPP0590WN@RY



Etichetta Elettronica Polaris Pro 590 con Flash led a sette colori  
165,9 x 65,6 x 11,8 mm, bianco.