

ABINC65

Profilo trasparente Slim Look porta etichette con doppia compatibilità per scaffali Intrac.

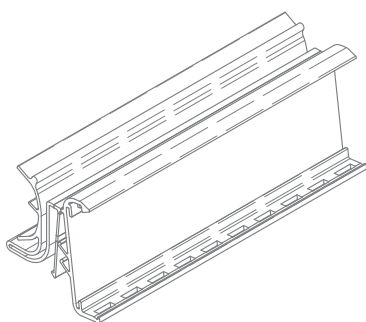

F

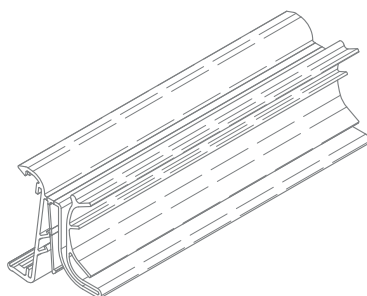

P

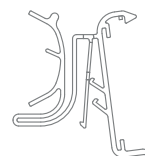

L



CARATTERISTICHE

- Consente l'alloggiamento di etichette elettroniche e ne garantisce sicurezza e protezione.
- Compatibile con sistema di comunicazione bsystem3.
- Inclinatori integrati: innovativo sistema di inclinazione che permette una perfetta angolazione costante e duratura senza nessun ulteriore accessorio.
- Aggancio rapido: montaggio diretto sullo scaffale senza l'utilizzo di accessori o ulteriori sistemi di fissaggio.
- Sistema anti spostamento dell'etichetta a frizione meccanica o a incastro ("secure lock", etichetta bloccata in posizione).

MATERIALE

PVC con additivi anti UV ed elastomeri.

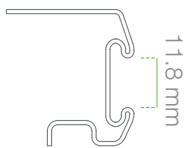
MISURE

RIPIANO	PROFILO	INCLINAZIONE
		15°/50°

PERSONALIZZAZIONI

CODICE	DESCRIZIONE
ASTRF + [numero colore]	 <p>Fondino colorato per profili Slim. Spessore 0,5 mm Larghezza 30 mm Lunghezza 1318 mm.</p>
	01 Blu 11 Verde 09 Verde acqua 07 Marrone 14 Vinaccia 13 Rosso 02 Arancione 12 Giallo

VARIANTI E CODICI PER L'ORDINAZIONE

CODICE	DESCRIZIONE	LUNGHEZZA	PACKAGING
ABINC65_1318	Profilo trasparente Slim Lock	1318 mm	50 pz.

ATTREZZI

CODICE

DESCRIZIONE

CESHP05



Estrattore universale in acciaio per sganciare l'etichetta dal porta etichetta singolo e dai profili.

ICES35-50

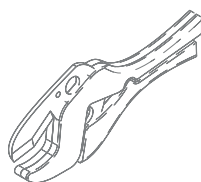

Cesoia a cricchetto per taglio profili. Apertura massima 50 mm.

ICES35-42

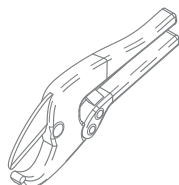

Cesoia a cricchetto per taglio profili. Apertura massima 42 mm.

IVITE06

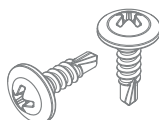

Viti autoforanti.

ACCESSORI

CODICE

DESCRIZIONE

APDOTM21

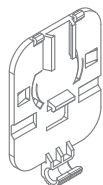

Adattatore trasparente per etichette XL, XXL, XXXL su profili Slim, con ricciolo.

AMULT01

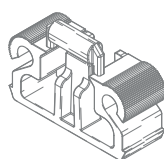





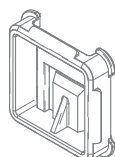

Supporto multifunzionale per l'esposizione di comunicazioni promozionali verticali.

APDOTM28



Adattatore per aggancio etichette elettroniche su tutti i rail standard e altri supporti.

ETICHETTE COMPATIBILI HANSHOW

CODICE		DESCRIZIONE
LN0154BN@R + CFRN015401		Isi EPD Red Small Modello S 1.6" con led multicolore. Nebular S 1.6" 46.7*35.8*10 mm, 15.9 g, case nero, bianco su richiesta, temperatura 0°-40°C, umidità 30-70 %RH, IP68, led 7 colori, certificazioni ROHS, Ce, FCC, MIC; dimensione schermo 27*27 mm, display 1.54", colore BRW, 8 pagine
LN0213BN@R + CFRN021301		Isi EPD Red Medium Modello M 2.2" con led multicolore. Nebular M 2.2" 69.7*33.2*7.8 mm, 23.8 g, case nero, bianco su richiesta, temperatura 0°-40°C, umidità 30-70 %RH, IP68, led 7 colori, certificazioni ROHS, Ce, FCC, MIC; dimensione schermo 48.6*23.7 mm, display 2.13", colore BRW, 8 pagine
LN0266BN@R + CFRN026601		Isi EPD Red XM Modello M 2.7" con led multicolore. Nebular M 2.7" 82.3*40.3*7.8 mm, 31 g, case nero, bianco su richiesta, temperatura 0°-40°C, umidità 30-70 %RH, IP68, led 7 colori, certificazioni ROHS, Ce, FCC, MIC; dimensione schermo 60.1*30.7 mm, display 2.66", colore BRW, 8 pagine
LN0290BN@R + CFRN029001		Isi EPD Red Large Modello 2.9" con led multicolore. Nebular 2.9" 89.4*40.7*7.8 mm, 33.1 g, case nero, bianco su richiesta, temperatura 0°-40°, umidità 30-70 %RH, IP68, led 7 colori, certificazioni ROHS, Ce, FCC, MIC; dimensione schermo 67.6*29.6 mm, display 2.9", colore BRW, 8 pagine
LBTEISNH@3-3-I		Isi EPD Red Small con flash led 3 colori. Modello S 1.6 48 x 35 x 13 mm, 21,7 g, display grafico, 188 dpi (200 x 200 pixel), con led multicolore.
LBTEIMNH@3-3-I		Isi EPD Red Medium con flash led 3 colori. Modello M 2.2 70 x 35 x 13,2 mm, 36 g, display grafico 3 colori, 131 dpi (250 x 122 pixel) con led multicolore.
LBTEILN@3-3-I		Isi EPD Red Large con flash led 3 colori. Modello L 2.9 91 x 41 x 12,6 mm, 43 g, display grafico 3 colori, 112 dpi (296 x 128 pixel) con led multicolore.