

ABINC49

Profilo trasparente Slim Lock.

Adatto a scaffale Cefla System 25.

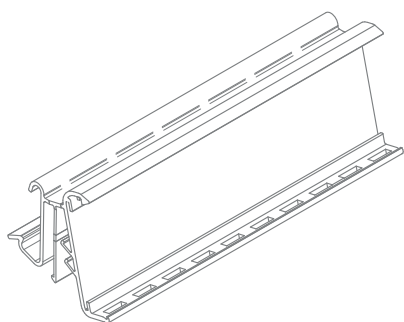

F

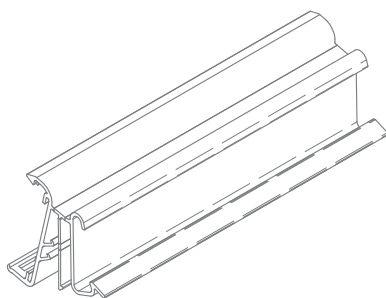

P

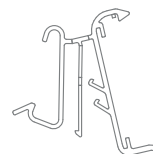

L

CARATTERISTICHE

- Compatibile con sistema di comunicazione bsystem3.
- Sistema anti spostamento del porta etichetta a frizione meccanica o a incastro ("secure lock", etichetta bloccata in posizione).
- Aggancio rapido: montaggio diretto sullo scaffale senza l'utilizzo di accessori o ulteriori sistemi di fissaggio.
- Inclinatore integrato: innovativo sistema di inclinazione che permette una perfetta angolazione costante e duratura senza nessun ulteriore accessorio.

MATERIALE

PVC con additivi anti UV ed elastomeri.

MISURE

RIPIANO

PROFILO

INCLINAZIONE

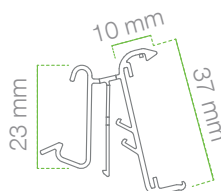

15°/50°

PERSONALIZZAZIONI

CODICE

DESCRIZIONE

ASTRF +
[numero colore]

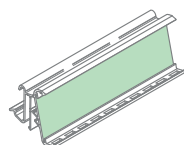

Fondino colorato per profili Slim.
Spessore 0,5 mm
Larghezza 30 mm
Lunghezza 1318 mm.

01 Blu
11 Verde
09 Verde acqua
07 Marrone
14 Vinaccia
13 Rosso
02 Arancione
12 Giallo

VARIANTI E CODICI PER L'ORDINAZIONE

CODICE	DESCRIZIONE	LUNGHEZZA	PACKAGING
ABINC49_1318	Profilo trasparente Slim Lock	1318 mm	50 pz.
ABINC49_1250	Profilo trasparente Slim Lock	1250 mm	50 pz.
ABINC49_985	Profilo trasparente Slim Lock	985 mm	50 pz.

ATTREZZI

CODICE

DESCRIZIONE

CESHP05



Estrattore universale in acciaio per sganciare l'etichetta dal porta etichetta singolo e dai profili.

ICES35-50

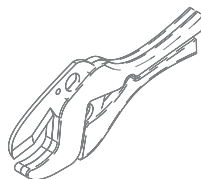

Cesoia a cricchetto per taglio profili. Apertura massima 50 mm.

ICES35-42

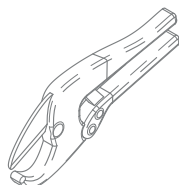

Cesoia a cricchetto per taglio profili. Apertura massima 42 mm.

IVITE06

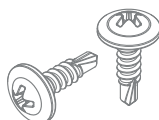

Viti autoforanti.

ACCESSORI

CODICE

DESCRIZIONE

APDOTM21

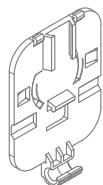

Adattatore trasparente per etichette XL, XXL, XXXL su profili Slim, con ricciolo.

AMULT01

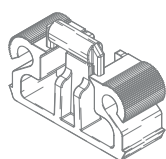





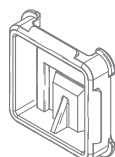

Supporto multifunzionale per l'esposizione di comunicazioni promozionali verticali.

APDOTM28



Adattatore per aggancio etichette elettroniche su tutti i rail standard e altri supporti.

ETICHETTE COMPATIBILI HANSHOW

CODICE	DESCRIZIONE
LN0154BN@R + CFRN015401	 <p>Isi EPD Red Small Modello S 1.6" con led multicolore. Nebular S 1.6" 46.7*35.8*10 mm, 15.9 g, case nero, bianco su richiesta, temperatura 0°-40°C, umidità 30-70 %RH, IP68, led 7 colori, certificazioni ROHS, Ce, FCC, MIC; dimensione schermo 27*27 mm, display 1.54", colore BRW, 8 pagine</p>
LN0213BN@R + CFRN021301	 <p>Isi EPD Red Medium Modello M 2.2" con led multicolore. Nebular M 2.2" 69.7*33.2*7.8 mm, 23.8 g, case nero, bianco su richiesta, temperatura 0°-40°C, umidità 30-70 %RH, IP68, led 7 colori, certificazioni ROHS, Ce, FCC, MIC; dimensione schermo 48.6*23.7 mm, display 2.13", colore BRW, 8 pagine</p>
LN0266BN@R + CFRN026601	 <p>Isi EPD Red XM Modello M 2.7" con led multicolore. Nebular M 2.7" 82.3*40.3*7.8 mm, 31 g, case nero, bianco su richiesta, temperatura 0°-40°C, umidità 30-70 %RH, IP68, led 7 colori, certificazioni ROHS, Ce, FCC, MIC; dimensione schermo 60.1*30.7 mm, display 2.66", colore BRW, 8 pagine</p>
LN0290BN@R + CFRN029001	 <p>Isi EPD Red Large Modello 2.9" con led multicolore. Nebular 2.9" 89.4*40.7*7.8 mm, 33.1 g, case nero, bianco su richiesta, temperatura 0°-40°, umidità 30-70 %RH, IP68, led 7 colori, certificazioni ROHS, Ce, FCC, MIC; dimensione schermo 67.6*29.6 mm, display 2.9", colore BRW, 8 pagine</p>
LBTEISNH@3-3-I	 <p>Isi EPD Red Small con flash led 3 colori. Modello S 1.6 48 x 35 x 13 mm, 21,7 g, display grafico, 188 dpi (200 x 200 pixel), con led multicolore.</p>
LBTEIMNH@3-3-I	 <p>Isi EPD Red Medium con flash led 3 colori. Modello M 2.2 70 x 35 x 13,2 mm, 36 g, display grafico 3 colori, 131 dpi (250 x 122 pixel) con led multicolore.</p>
LBTEILN@3-3-I	 <p>Isi EPD Red Large con flash led 3 colori. Modello L 2.9 91 x 41 x 12,6 mm, 43 g, display grafico 3 colori, 112 dpi (296 x 128 pixel) con led multicolore.</p>