

# ABINC48\_17

Profilo universale trasparente Slim Lock per porta etichette, paletta 17 mm, con inclinatore incorporato.

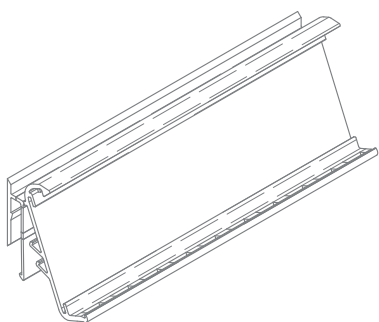

F

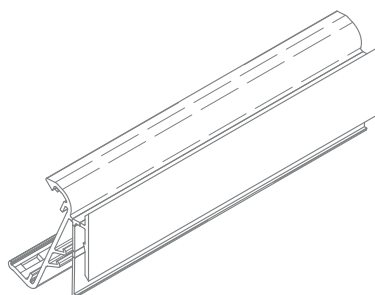

P

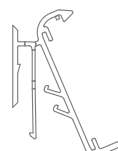

L

## CARATTERISTICHE

- Compatibile con sistema di comunicazione bsystem3.
- Inclinatore integrato: innovativo sistema di inclinazione che permette una perfetta angolazione costante e durata senza nessun ulteriore accessorio.
- Aggancio rapido: montaggio diretto sullo scaffale senza l'utilizzo di accessori o ulteriori sistemi di fissaggio.
- Sistema anti spostamento del porta etichetta a frizione meccanica o a incastro ("secure lock", etichetta bloccata in posizione).

Il profilo può essere fissato allo scaffale in diversi modi:

- Mediante inserimento, per scaffali con aggancio anteriore a "C";
- Tramite backrail, per ripiani Intrac e Arneg;
- Con accessori di supporto, per piani irregolari;
- Con biadesivo o viti.

## MATERIALE

PVC con additivi anti UV ed elastomeri.

## MISURE

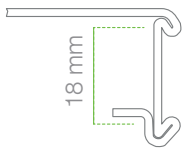
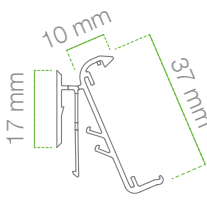
RIPIANO	PROFILO	INCLINAZIONE
		15°/50°

## PERSONALIZZAZIONI

CODICE	DESCRIZIONE
ASTRF + [numero colore]	 <p>Fondino colorato per profili Slim. Spessore 0,5 mm Larghezza 30 mm Lunghezza 1318 mm.</p>
	01 Blu 11 Verde 09 Verde acqua 07 Marrone 14 Vinaccia 13 Rosso 02 Arancione 12 Giallo

## VARIANTI E CODICI PER L'ORDINAZIONE

CODICE	DESCRIZIONE	LUNGHEZZA	PACKAGING
ABINC48_17_1318	Profilo universale trasparente Slim Lock porta etichette	1318 mm	50 pz.
ABINC48_17_1250	Profilo universale trasparente Slim Lock porta etichette	1250 mm	50 pz.
ABINC48_17_985	Profilo universale trasparente Slim Lock porta etichette	985 mm	50 pz.

## ATTREZZI

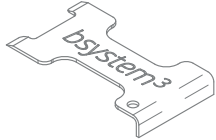
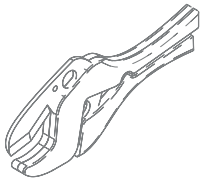
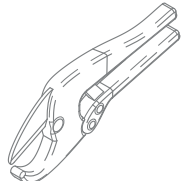
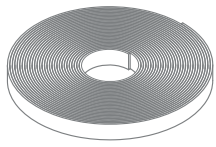
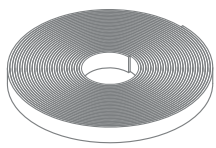
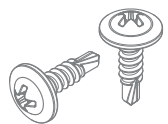
CODICE		DESCRIZIONE
CESHP05		Estrattore universale in acciaio per sganciare l'etichetta dal porta etichetta singolo e dai profili.
ICES35-50		Cesoia a cricchetto per taglio profili. Apertura massima 50 mm.
ICES35-42		Cesoia a cricchetto per taglio profili. Apertura massima 42 mm.
IBISC01		Nastro biadesivo spugnoso. Rotoli da 12mm x 50 mt.
IBIAD21		Nastro biadesivo trasparente con spessore 1 mm. 15mm * 50m.
IVITE06		Viti autoforanti.

## ACCESSORI

CODICE

DESCRIZIONE

APDOTM21

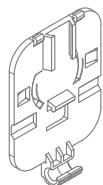

Adattatore trasparente per etichette XL, XXL, XXXL su profili Slim, con ricciolo.

AMOLP02

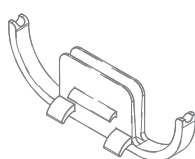

Adattatore per profili a paletta alle ampiezze degli scaffali a C fino ad un max 30 mm.

ACADT01

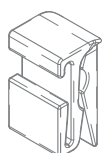

Clip trasparente adattatore per ripiani a filo Wanzl, La Fortezza e System 10 grigliato.

ACADT02

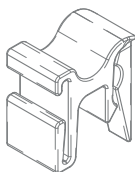

Clip trasparente adattatore per ripiani Intrac.

ACLIV01

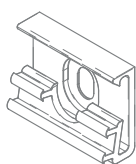

Adattatore universale con alloggiamento per profilo paletta 20 mm, da montare direttamente sul supporto con biadesivo o viti autoforanti da metallo incluse.

AMULT01

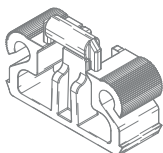

Supporto multifunzionale per l'esposizione di comunicazioni promozionali verticali.



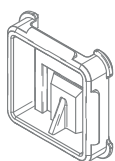



APDOTM28



Adattatore per aggancio etichette elettroniche su tutti i rail standard e altri supporti.

BSYSTEM3

## ETICHETTE COMPATIBILI HANSHOW

CODICE	DESCRIZIONE
LN0154BN@R + CFRN015401	 <p>Isi EPD Red Small Modello S 1.6" con led multicolore. Nebular S 1.6" 46.7*35.8*10 mm, 15.9 g, case nero, bianco su richiesta, temperatura 0°-40°C, umidità 30-70 %RH, IP68, led 7 colori, certificazioni ROHS, Ce, FCC, MIC; dimensione schermo 27*27 mm, display 1.54", colore BRW, 8 pagine</p>
LN0213BN@R + CFRN021301	 <p>Isi EPD Red Medium Modello M 2.2" con led multicolore. Nebular M 2.2" 69.7*33.2*7.8 mm, 23.8 g, case nero, bianco su richiesta, temperatura 0°-40°C, umidità 30-70 %RH, IP68, led 7 colori, certificazioni ROHS, Ce, FCC, MIC; dimensione schermo 48.6*23.7 mm, display 2.13", colore BRW, 8 pagine</p>
LN0266BN@R + CFRN026601	 <p>Isi EPD Red XM Modello M 2.7" con led multicolore. Nebular M 2.7" 82.3*40.3*7.8 mm, 31 g, case nero, bianco su richiesta, temperatura 0°-40°C, umidità 30-70 %RH, IP68, led 7 colori, certificazioni ROHS, Ce, FCC, MIC; dimensione schermo 60.1*30.7 mm, display 2.66", colore BRW, 8 pagine</p>
LN0290BN@R + CFRN029001	 <p>Isi EPD Red Large Modello 2.9" con led multicolore. Nebular 2.9" 89.4*40.7*7.8 mm, 33.1 g, case nero, bianco su richiesta, temperatura 0°-40°, umidità 30-70 %RH, IP68, led 7 colori, certificazioni ROHS, Ce, FCC, MIC; dimensione schermo 67.6*29.6 mm, display 2.9", colore BRW, 8 pagine</p>
LBTEISNH@3-3-I	 <p>Isi EPD Red Small con flash led 3 colori. Modello S 1.6 48 x 35 x 13 mm, 21,7 g, display grafico, 188 dpi (200 x 200 pixel), con led multicolore.</p>
LBTEIMNH@3-3-I	 <p>Isi EPD Red Medium con flash led 3 colori. Modello M 2.2 70 x 35 x 13,2 mm, 36 g, display grafico 3 colori, 131 dpi (250 x 122 pixel) con led multicolore.</p>
LBTEILN@3-3-I	 <p>Isi EPD Red Large con flash led 3 colori. Modello L 2.9 91 x 41 x 12,6 mm, 43 g, display grafico 3 colori, 112 dpi (296 x 128 pixel) con led multicolore.</p>