

ABINC150

Profilo trasparente per Nebular.

Adatto a scaffali Tegometall, Storbest e Arneg.

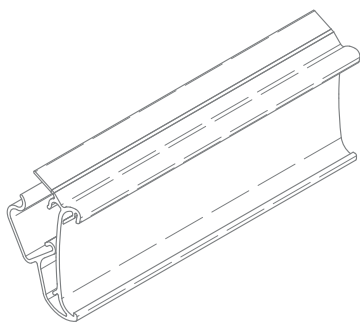

F

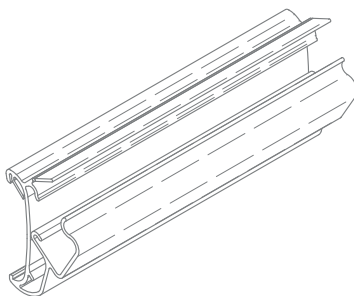

P



L

CARATTERISTICHE

- Compatibile con sistema di comunicazione bsystem3.
- Sistema anti spostamento del porta etichetta a frizione meccanica ("secure lock", etichetta bloccata in posizione).
- Aggancio rapido: montaggio diretto sullo scaffale senza l'utilizzo di accessori o ulteriori sistemi di fissaggio.
- Inclinatore integrato: innovativo sistema di inclinazione che permette una perfetta angolazione costante e duratura senza nessun ulteriore accessorio.

MATERIALE

PVC con additivi anti UV ed elastomeri.

MISURE

RIPIANO

PROFILO

INCLINAZIONE

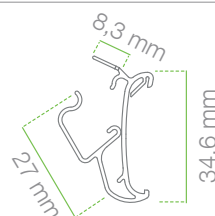
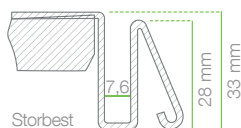
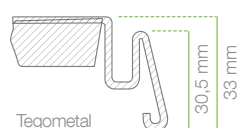

20°/45°

PERSONALIZZAZIONI

CODICE

DESCRIZIONE

ASTRF +
[numero colore]

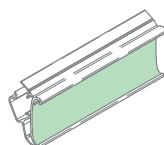

Fondino colorato per profili Slim.
Spessore 0,5 mm
Larghezza 30 mm
Lunghezza 1318 mm.

01 Blu
11 Verde
09 Verde acqua
07 Marrone
14 Vinaccia
13 Rosso
02 Arancione
12 Giallo

VARIANTI E CODICI PER L'ORDINAZIONE

CODICE	DESCRIZIONE	LUNGHEZZA	PACKAGING
ABINC150_1318	Profilo universale trasparente porta etichette Nebular.	1318 mm	50 pz.
ABINC150_1250	Profilo universale trasparente porta etichette Nebular.	1250 mm	50 pz.
ABINC150_985	Profilo universale trasparente porta etichette Nebular.	985 mm	50 pz.

ATTREZZI

CODICE

DESCRIZIONE

CESHP05



Estrattore universale in acciaio per sganciare l'etichetta dal porta etichetta singolo e dai profili.

ICES35-50

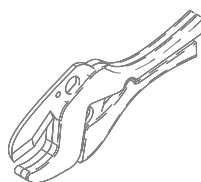

Cesoia a cricchetto per taglio profili. Apertura massima 50 mm.

ICES35-42

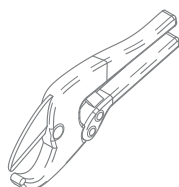

Cesoia a cricchetto per taglio profili. Apertura massima 42 mm.

IVITE06

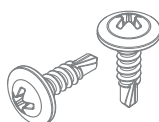

Viti autoforanti.

ETICHETTE COMPATIBILI HANSHOW

CODICE

DESCRIZIONE

LN0154BN@R



Isi EPD Red Small Modello S 1.6" con led multicolore.
Nebular S 1.6" 46.7*35.8*10 mm, 15.9 g, case nero, bianco su richiesta, temperatura 0°-40°C, umidità 30-70 %RH, IP68, led 7 colori, certificazioni ROHS, Ce, FCC, MIC; dimensione schermo 27*27 mm, display 1.54", colore BRW, 8 pagine

LN0213BN@R



Isi EPD Red Medium Modello M 2.2" con led multicolore.
Nebular M 2.2" 69.7*33.2*7.8 mm, 23.8 g, case nero, bianco su richiesta, temperatura 0°-40°C, umidità 30-70 %RH, IP68, led 7 colori, certificazioni ROHS, Ce, FCC, MIC; dimensione schermo 48.6*23.7 mm, display 2.13", colore BRW, 8 pagine

LN0266BN@R



Isi EPD Red XM Modello M 2.7" con led multicolore.
Nebular M 2.7" 82.3*40.3*7.8 mm, 31 g, case nero, bianco su richiesta, temperatura 0°-40°C, umidità 30-70 %RH, IP68, led 7 colori, certificazioni ROHS, Ce, FCC, MIC; dimensione schermo 60.1*30.7 mm, display 2.66", colore BRW, 8 pagine

LN0290BN@R



Isi EPD Red Large Modello 2.9" con led multicolore.
Nebular 2.9" 89.4*40.7*7.8 mm, 33.1 g, case nero, bianco su richiesta, temperatura 0°-40°, umidità 30-70 %RH, IP68, led 7 colori, certificazioni ROHS, Ce, FCC, MIC; dimensione schermo 67.6*29.6 mm, display 2.9", colore BRW, 8 pagine

LN0420BN@R



Isi EPD Red X Large Modello XL 4.2" con led multicolore. Nebular 4,2" 100.1*88*9.5 mm, 79.6 g, case nero, bianco su richiesta, temperatura 0°-40°, umidità 30-70 %RH, IP68, led 7 colori, certificazioni ROHS, Ce, FCC, MIC; dimensione schermo 84.8*63.6 mm, display 4.2", colore BRW, 8 pagine

LN0583BN@R



Isi EPD Red XX Large Modello XXL 5.8" con led multicolore. Nebular 5.8" 132.8*112.2*9.8 mm, 159.5 g, case nero, bianco su richiesta, temperatura 0°-40°, umidità 30-70 %RH, IP68, led 7 colori, certificazioni ROHS, Ce, FCC, MIC; dimensione schermo 118.8*88.2 mm, display 5.83", colore BRW, 8 pagine

LN0750WN@R



Isi EPD Red XXX Large Modello XXXL 7.5" con led multicolore. Nebular 7.5" 178.1*125.7*10.8 mm, 225.7 g, case bianco, temperatura 0°- 40°, umidità 30-70 %RH, IP68, led 7 colori, certificazioni ROHS, Ce, FCC, MIC; dimensione schermo 163.2*97.9 mm, display 7.5", colore BRW, 8 pagine