

ABINC148_17

Profilo universale trasparente per etichette Nebular, paletta 17 mm, con inclinatore incorporato.

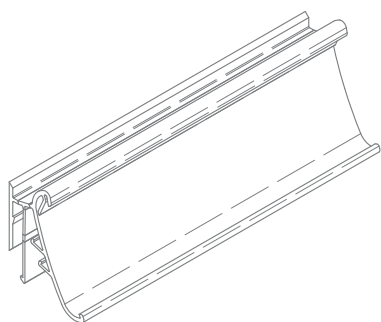

F

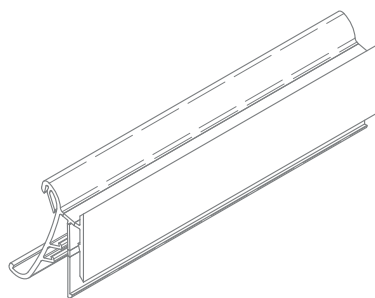

P



L

CARATTERISTICHE

- Compatibile con sistema di comunicazione bsystem3.
- Inclinatore integrato: innovativo sistema di inclinazione che permette una perfetta angolazione costante e durata senza nessun ulteriore accessorio.
- Aggancio rapido: montaggio diretto sullo scaffale senza l'utilizzo di accessori o ulteriori sistemi di fissaggio.
- Sistema anti spostamento dell'etichetta a frizione meccanica ("secure lock", etichetta bloccata in posizione).

Il profilo può essere fissato allo scaffale in diversi modi:

- Mediante inserimento, per scaffali con aggancio anteriore a "C";
- Tramite backrail, per ripiani Intrac e Arneg;
- Con accessori di supporto, per piani irregolari;
- Con biadesivo o viti.

MATERIALE

PVC con additivi anti UV ed elastomeri.

MISURE

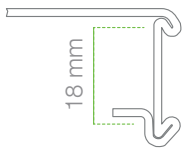
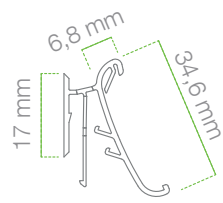
RIPIANO	PROFILO	INCLINAZIONE
 <p>Tolleranza $\pm 0,1$ mm</p>		20°/45°

PERSONALIZZAZIONI

CODICE	DESCRIZIONE
ASTRF + [numero colore]	 <p>Fondino colorato per profili Slim. Spessore 0,5 mm Larghezza 30 mm Lunghezza 1318 mm.</p>
	01 Blu 11 Verde 09 Verde acqua 07 Marrone 14 Vinaccia 13 Rosso 02 Arancione 12 Giallo

VARIANTI E CODICI PER L'ORDINAZIONE

CODICE	DESCRIZIONE	LUNGHEZZA	PACKAGING
ABINC148_17_1318	Profilo universale trasparente porta etichette Nebular.	1318 mm	50 pz.
ABINC148_17_1250	Profilo universale trasparente porta etichette Nebular.	1250 mm	50 pz.
ABINC148_17_985	Profilo universale trasparente porta etichette Nebular.	985 mm	50 pz.

ATTREZZI

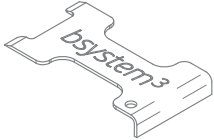
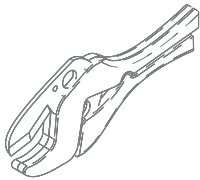
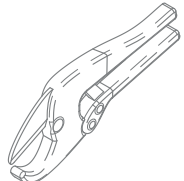
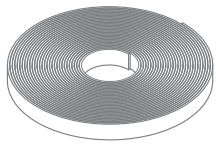
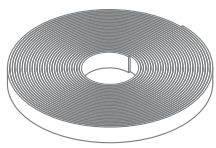
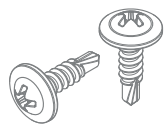
CODICE		DESCRIZIONE
CESHP05		Estrattore universale in acciaio per sganciare l'etichetta dal porta etichetta singolo e dai profili.
ICES35-50		Cesoia a cricchetto per taglio profili. Apertura massima 50 mm.
ICES35-42		Cesoia a cricchetto per taglio profili. Apertura massima 42 mm.
IBISC01		Nastro biadesivo spugnoso. Rotoli da 12mm x 50 mt.
IBIAD21		Nastro biadesivo trasparente con spessore 1 mm. 15mm * 50m.
IVITE06		Viti autoforanti.

ACCESSORI

CODICE

DESCRIZIONE

AMOLP02

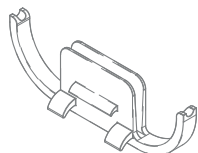

Adattatore per profili a paletta alle ampiezze degli scaffali a C fino ad un max 30 mm.

ACADT01

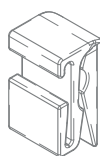

Clip trasparente adattatore per ripiani a filo Wanzl, La Fortezza e System 10 grigliato.

ACADT02

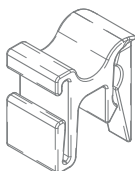

Clip trasparente adattatore per ripiani Intrac.

ACLIV01

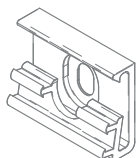

Adattatore universale con alloggiamento per profilo paletta 20 mm, da montare direttamente sul supporto con biadesivo o viti autoforanti da metallo incluse.

ETICHETTE COMPATIBILI HANSHOW

CODICE

DESCRIZIONE

LN0154BN@R



Isi EPD Red Small Modello S 1.6" con led multicolore.
Nebular S 1.6" 46.7*35.8*10 mm, 15.9 g, case nero, bianco su richiesta, temperatura 0°-40°C, umidità 30-70 %RH, IP68, led 7 colori, certificazioni ROHS, Ce, FCC, MIC; dimensione schermo 27*27 mm, display 1.54", colore BRW, 8 pagine

LN0213BN@R



Isi EPD Red Medium Modello M 2.2" con led multicolore.
Nebular M 2.2" 69.7*33.2*7.8 mm, 23.8 g, case nero, bianco su richiesta, temperatura 0°-40°C, umidità 30-70 %RH, IP68, led 7 colori, certificazioni ROHS, Ce, FCC, MIC; dimensione schermo 48.6*23.7 mm, display 2.13", colore BRW, 8 pagine

LN0266BN@R



Isi EPD Red XM Modello M 2.7" con led multicolore.
Nebular M 2.7" 82.3*40.3*7.8 mm, 31 g, case nero, bianco su richiesta, temperatura 0°-40°C, umidità 30-70 %RH, IP68, led 7 colori, certificazioni ROHS, Ce, FCC, MIC; dimensione schermo 60.1*30.7 mm, display 2.66", colore BRW, 8 pagine

LN0290BN@R



Isi EPD Red Large Modello 2.9" con led multicolore.
Nebular 2.9" 89.4*40.7*7.8 mm, 33.1 g, case nero, bianco su richiesta, temperatura 0°-40°, umidità 30-70 %RH, IP68, led 7 colori, certificazioni ROHS, Ce, FCC, MIC; dimensione schermo 67.6*29.6 mm, display 2.9", colore BRW, 8 pagine

LN0420BN@R



Isi EPD Red X Large Modello XL 4.2" con led multicolore. Nebular 4,2" 100.1*88*9.5 mm, 79.6 g, case nero, bianco su richiesta, temperatura 0°-40°, umidità 30-70 %RH, IP68, led 7 colori, certificazioni ROHS, Ce, FCC, MIC; dimensione schermo 84.8*63.6 mm, display 4.2", colore BRW, 8 pagine

LN0583BN@R



Isi EPD Red XX Large Modello XXL 5.8" con led multicolore. Nebular 5.8" 132.8*112.2*9.8 mm, 159.5 g, case nero, bianco su richiesta, temperatura 0°-40°, umidità 30-70 %RH, IP68, led 7 colori, certificazioni ROHS, Ce, FCC, MIC; dimensione schermo 118.8*88.2 mm, display 5.83", colore BRW, 8 pagine

LN0750WN@R



Isi EPD Red XXX Large Modello XXXL 7.5" con led multicolore. Nebular 7.5" 178.1*125.7*10.8 mm, 225.7 g, case bianco, temperatura 0°- 40°, umidità 30-70 %RH, IP68, led 7 colori, certificazioni ROHS, Ce, FCC, MIC; dimensione schermo 163.2*97.9 mm, display 7.5", colore BRW, 8 pagine