

# ABINC144

Profilo trasparente, con 2 strisce di biadesivo spongy (12 mm di larghezza e 1 mm di spessore). Adatto per superfici lisce come metallo, legno, cartone, parete. Compatibile con etichette ESL Nebular.

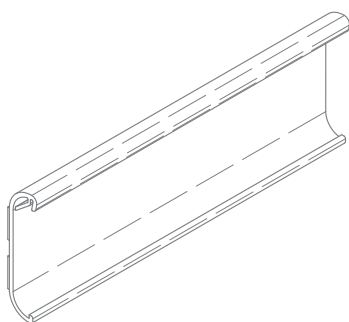

F

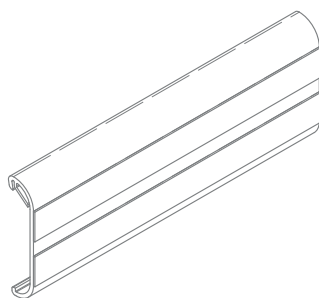

P



L

## CARATTERISTICHE

- Compatibile con sistema di comunicazione bsystem3.
- Sistema di bloccaggio meccanico dell'etichetta.

## MATERIALE

PVC con additivi anti UV ed elastomeri.

## MISURE

### RIPIANO

Superfici lisce come metallo, legno, cartone e pareti.

### PROFILO

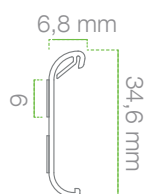

## PERSONALIZZAZIONI

### CODICE

ASTRF +  
[numero colore]

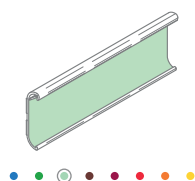

### DESCRIZIONE

Fondino colorato per profili Slim.  
Spessore 0,5 mm  
Larghezza 30 mm  
Lunghezza 1318 mm.

01 Blu  
11 Verde  
09 Verde acqua  
07 Marrone  
14 Vinaccia  
13 Rosso  
02 Arancione  
12 Giallo

## VARIANTI E CODICI PER L'ORDINAZIONE

CODICE	DESCRIZIONE	LUNGHEZZA	PACKAGING
ABINC144_1318	Profilo trasparente, con 2 strisce di biadesivo spongy	1318 mm	50 pz.
ABINC144_1250	Profilo trasparente, con 2 strisce di biadesivo spongy	1250 mm	50 pz.
ABINC144_985	Profilo trasparente, con 2 strisce di biadesivo spongy	985 mm	50 pz.

## ATTREZZI

CODICE

DESCRIZIONE

CESHP05



Estrattore universale in acciaio per sganciare l'etichetta dal porta etichetta singolo e dai profili.

ICES35-50

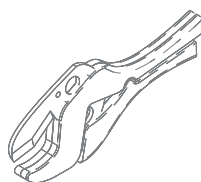

Cesoia a cricchetto per taglio profili. Apertura massima 50 mm.

ICES35-42

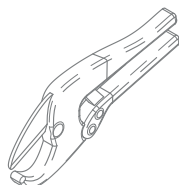

Cesoia a cricchetto per taglio profili. Apertura massima 42 mm.

IVITE06

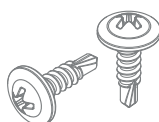

Viti autoforanti.

ETICHETTE COMPATIBILI HANSHOW

CODICE

DESCRIZIONE

LN0154BN@R



Isi EPD Red Small Modello S 1.6" con led multicolore.  
Nebular S 1.6" 46.7\*35.8\*10 mm, 15.9 g, case nero, bianco su richiesta, temperatura 0°-40°C, umidità 30-70 %RH, IP68, led 7 colori, certificazioni ROHS, Ce, FCC, MIC; dimensione schermo 27\*27 mm, display 1.54", colore BRW, 8 pagine

LN0213BN@R



Isi EPD Red Medium Modello M 2.2" con led multicolore.  
Nebular M 2.2" 69.7\*33.2\*7.8 mm, 23.8 g, case nero, bianco su richiesta, temperatura 0°-40°C, umidità 30-70 %RH, IP68, led 7 colori, certificazioni ROHS, Ce, FCC, MIC; dimensione schermo 48.6\*23.7 mm, display 2.13", colore BRW, 8 pagine

LN0266BN@R



Isi EPD Red XM Modello M 2.7" con led multicolore.  
Nebular M 2.7" 82.3\*40.3\*7.8 mm, 31 g, case nero, bianco su richiesta, temperatura 0°-40°C, umidità 30-70 %RH, IP68, led 7 colori, certificazioni ROHS, Ce, FCC, MIC; dimensione schermo 60.1\*30.7 mm, display 2.66", colore BRW, 8 pagine

LN0290BN@R



Isi EPD Red Large Modello 2.9" con led multicolore.  
Nebular 2.9" 89.4\*40.7\*7.8 mm, 33.1 g, case nero, bianco su richiesta, temperatura 0°-40°, umidità 30-70 %RH, IP68, led 7 colori, certificazioni ROHS, Ce, FCC, MIC; dimensione schermo 67.6\*29.6 mm, display 2.9", colore BRW, 8 pagine

LN0420BN@R



Isi EPD Red X Large Modello XL 4.2" con led multicolore. Nebular 4,2" 100.1\*88\*9.5 mm, 79.6 g, case nero, bianco su richiesta, temperatura 0°-40°, umidità 30-70 %RH, IP68, led 7 colori, certificazioni ROHS, Ce, FCC, MIC; dimensione schermo 84.8\*63.6 mm, display 4.2", colore BRW, 8 pagine

LN0583BN@R



Isi EPD Red XX Large Modello XXL 5.8" con led multicolore. Nebular 5.8" 132.8\*112.2\*9.8 mm, 159.5 g, case nero, bianco su richiesta, temperatura 0°-40°, umidità 30-70 %RH, IP68, led 7 colori, certificazioni ROHS, Ce, FCC, MIC; dimensione schermo 118.8\*88.2 mm, display 5.83", colore BRW, 8 pagine

LN0750WN@R



Isi EPD Red XXX Large Modello XXXL 7.5" con led multicolore. Nebular 7.5" 178.1\*125.7\*10.8 mm, 225.7 g, case bianco, temperatura 0°- 40°, umidità 30-70 %RH, IP68, led 7 colori, certificazioni ROHS, Ce, FCC, MIC; dimensione schermo 163.2\*97.9 mm, display 7.5", colore BRW, 8 pagine